

Poštovani korisniče

Hvala što ste nam ukazali poverenje i kupili proizvod firme „OMRON“. Budite sigurni da ste napravili mudar izbor. Kupujući ultrazvučni inhalator OMRON MicroAIR U22 izabrali ste uređaj visokog kvaliteta. Prilikom razvoja ovog modela, težište je stavljeno na pouzdanost i jednostavno rukovanje. Pre prve upotrebe, molimo Vas da pažljivo pročitate ovo uputstvo, da biste ovaj uređaj koristili na pravi način i bezbedno. Neka Vam ovo uputstvo uvek bude pri ruci kao podsetnik. Ukoliko još uvek imate neko pitanje u vezi upotrebe, molimo Vas kontaktirajte nas na adresu koja je data na zadnjoj korici. Biće nam drago da Vam pomognemo.

Najbolje želje za dobro zdravlje.

Iskreno Vaši,
PRIZMA, Kragujevac

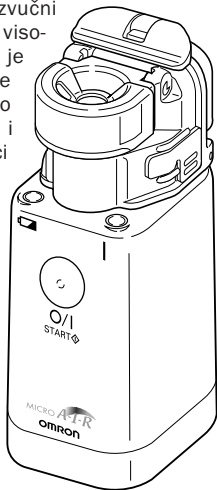

Sadržaj

Mere predostrožnosti.....	3-4
Karakteristike i povoljnosti.....	5
Sadržaj OMRON MicroAIR U22 paketa	6
Naziv i namena delova	8-9
Kako da stavite ili zamenite baterije	10
Upotreba AC adaptera	11
Sklapanje aparata i sipanje leka	12-15
Kako da odaberete način stvaranja aerosola.....	16
Inhalacija pomoću OMRON MicroAIR U22 inhalatora	17-18
Čišćenje aparata posle svake upotrebe.....	19-21
Svakodnevna dezinfekcija aparata	22
Zamena poklopca sa mrežicom	23
Otkrivanje kvarova	24-25
Tehničke karakteristike	26-27
Uslovi garancije.....	28

Mere predostrožnosti

- Ovaj inhalator je medicinski uređaj. Koristite samo one lekove koje vam je prepisao lekar i na propisan način.
- Pre prve upotrebe dezinfikujte inhalator, a kasnije, tokom upotrebe, najmanje jednom dnevno. Pogledajte uputstva za dezinfekciju na strani 22.
- Očistite inhalator posle svake upotrebe. Pogledajte uputstva na str. 19.
- Koristite inhalator samo u svrhu za koju je namenjen; za inhalacionu terapiju. Svaki drugi način upotrebe je neodgovarajući i zbog toga opasan. Proizvođač ne snosi odgovornost za bilo kakvu štetu nastalu neodgovarajućom ili nepravilnom upotrebom.
- Ne ostavljajte aparat i AC adapter* bez nadzora u prisustvu osoba kojima je potrebno staranje (na pr. nemoćni ili deca).
- Aparat nema delova koje bi mogao da servisira korisnik. Nikada ne otvarajte aparat. Ukoliko se pojavi problem prestanite sa upotrebom i obratite se lokalnom predstavniku OMRON-a.
- Telo aparata i AC* adapter nemojte prati vodom i nemojte ih potapati.
- Vodite računa da ne prosipate lek po telu aparata ili AC adapteru*. Ukoliko ipak dođe do toga, odmah ih obrišite
- Nemojte udarati aparat ili AC adapter*.

- Iako ovaj uređaj ispunjava odredbe EMC (Electromagnetic Compatibility) direktive, treba izbegavati njegovu upotrebu u blizini drugih električnih uređaja.
- Pre nego što aparat uključite u električnu mrežu proverite da li električne karakteristike koje su date na nalepnici na dnu aparata odgovaraju onima u električnoj mreži.
- Uvek izvucite utikač AC adaptera* iz utičnice pre nego što počnete da čistite aparat i kada ga ne koristite.
- Nemojte dodirivati utikač AC adaptera* vlažnim rukama prilikom stavljanja ili vađenja iz utičnice.
- Kabal za napajanje električnom energijom AC adaptera* držite dalje od površina koje se zagrevaju ili su vrele.
- Kabal za napajanje električnom energijom držite dalje od površina koje se zagrevaju ili su vruće.
- AC adapter* nema delova koje bi mogao da servisira korisnik. Nikada ga ne otvarajte. U slučaju da imate problema, prekinite sa upotrebom i obratite se ovlašćenom predstavniku OMRON-a.
- Sačuvajte ovo uputstvo da vam posluži kao podsetnik.

* *Opciono*

Karakteristike i povoljnosti

U MicroAIR U22, aerosol se stvara potiskivanjem tečnog leka kroz otvore veoma malog prečnika u novorazvijenoj mrežici od metalnih legura. Ovo se postiže titanijumskim oscilatorom koji radi na visokim frekvencijama. Ova jedinstvena tehnologija obezbeđuje sledeće karakteristike i povoljnosti:

Istinski prenosiv, džepne veličine

Ovaj uređaj će stati u bilo koju ručnu torbu ili aktentašnu. Radi do četiri sata na dve baterije, lek Vam je uvek na dohvat ruke bez obzira kuda idete ili šta radite.

Inhalacija je moguća pod različitim uglovima

Uređaj omogućava inhalaciju pod različitim uglovima uz postojano stvaranje aerosola. Zbog toga je moguće koristiti ga i u krevetu ili za bebu/dete koje leži u rukama onog ko ga čuva.

Bešuman rad

Bešuman rad uređaja omogućava diskretnu upotrebu. Nema neprijatne buke što znači da možete u tišini obaviti inhaliranje deteta koje spava.

Jednostavno rukovanje korišćenjem samo jednog dugmeta

Širok spektar lekova koje je moguće koristiti

Mali gubitak i ostatak leka

OMRON® *MicroAIR* U22

Sadržaj OMRON MicroAIR U22 paketa

U paketu se nalaze sledeći elementi:

Poklopac aparata

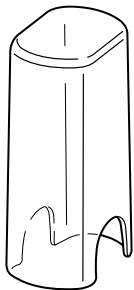

Telo aparata

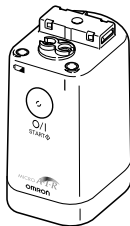

Posuda za lek



Poklopac sa mrežicom



Adapter za masku



Deo za usta



Baterije



Dečja maska

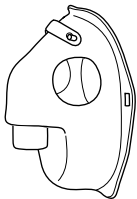

Maska za odrasle

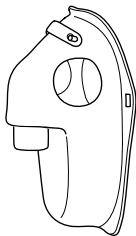

Torbica



Opcioni pribor (nije u paketu), obratite se svom prodavcu OMRON-ovih proizvoda

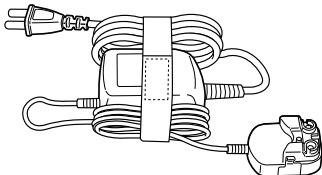

AC adapter

Naziv i namena delova

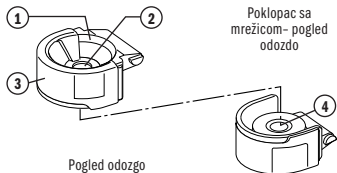

Poklopac sa mrežicom - pogled odozdo

Pogled odozgo

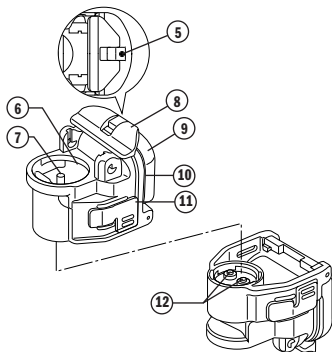

- 1. Poklopac sa mrežicom**
Sadrži mrežicu od metalnih legura za stvaranje aerosola
- 2. Prolaz za aerosol**
Aerosol leka izlazi ovuda
- 3. Obloga poklopca sa mrežicom**
Štiti mrežicu.
- 4. Mrežica**
Efikasno stvaranje aerosola se ostvaruje upotrebom sićušnih pora. Ne doirujte prstima ovaj osetljivi deo. Ne pokušavajte da je očistite vatenim štapićem ili čiodom.
- 5. Prolaz za vazduh**
Stabilizuje proizvodnju aerosola.
- 6. Prolaz za lek**
Ovde možete sipati lek otvaranjem poklopca mrežice.
- 7. Vibrator**
Vrh ovog vibratora osciluje visokom učestanošću i potiskuje lek kroz pore mrežice.
- 8. Poluga za zabavljanje poklopca posude za lek**
- 9. Poklopac posude za lek**
Otvara se prilikom čišćenja posude za lek.
- 10. Posuda za lek**
Prostor za lek (7 ml maks.).
- 11. Dugme za otpuštanje posude za lek**
Posudu za lek možete skinuti kada istovremeno pritisnete dugmeta sa obe strane.
- 12. Kontakti**
Povezuju vibrator sa telom aparata.

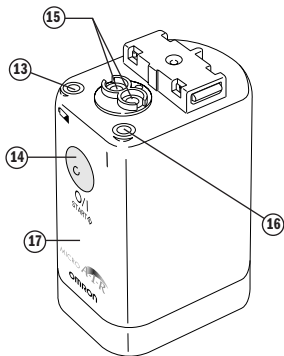

Dno aparata

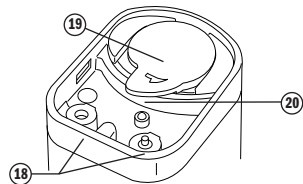

- 13 Pokazivač istrošenosti baterija**
Oranž svetlo „treptće“ kada su baterije istrošene.
- 14. Dugme za uključivanje/isključivanje [O/I]**
- 15. Kontakti**
Povezuju telo aparata sa vibratorom.
- 16. Kontrolna lampica**
Zeleno lampica je svetli kada je aparat uključen.
- 17. Telo aparata**
- 18. Kontakti za AC adapter**
- 19. Poklopac baterija**
- 20. Poluga za otvaranje poklopca baterija**
- 21. Poklopac aparata**
Šiti aparat.

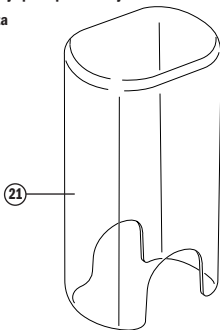

Kako da stavite ili zamenite baterije

Stavljanje baterija

1. Uklonite poklopac tako što ćete neznatno zarotirati polugu za otpuštanje u smeru koji označava strelica.
2. Ubacite baterije u skladu sa polaritetom koji je naznačen unutar odeljka za baterije.
3. Vratite poklopac na mesto tako što ćete poravnati zaliske i palčevima ga potisnuti dok ne škljocne.

Trajanje baterija i njihova zamena

Uređaj radi sa alkalnim baterijama ili nikel-metal-hidridnim (NiMH) baterijama koje mogu da se pune. Zavisno od osobi na i stanja baterija, aparat može da radi do 8 dana sa jednim kompletom baterija ukoliko se koristi 30 minuta dnevno.

Napomene: • Kada pokazivač istrošenosti baterija (oranž) „trepće“, baterije treba zameniti. Zamenite obe baterije novim.

• AC adapter (opciono) ne radi kao punjač baterija; baterije koje se pune treba puniti posebnim punjačem.

• Izvadite baterije ukoliko aparat nije u upotrebi duže vreme. Ukoliko to ne učinite može da ima za posledicu oštećenje usled curenja baterija.

• Baterije treba smatrati hemijskim otpadom; odstranjivanje potrošenih baterija treba obaviti na odgovarajućim lokacijama.

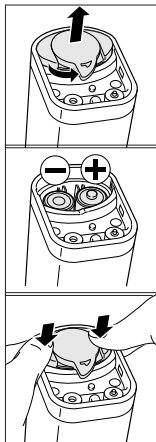
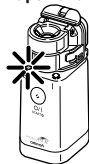

Upotreba AC adaptera

AC adapter

AC adapter je opcioni pribor.

Postavite telo aparata na priključak AC adaptera. Pritisnite čvrsto dok ne škljocne.

Uključite utikač AC adaptera u utičnicu na zidu.

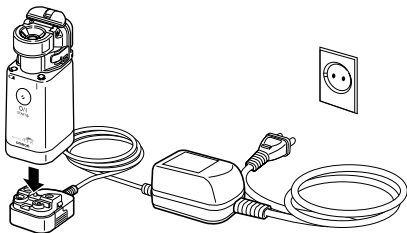

Da bi odvojili priključak AC adaptera od tela aparata, izvucite utikač iz utičnice i odbravite ga, istovremeno pritiskajući dugmad sa obe strane.

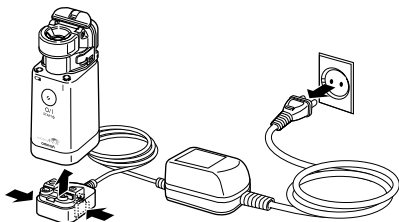

Sklapanje aparata i sipanje leka

Prilikom prve upotrebe ili ukoliko aparat nije bio u upotrebi tokom dužeg vremenskog perioda, očistite i dezinfikujte posudu za lek, mrežicu, adapter za masku, deo za usta i masku. Pogledajte uputstva na strani 15.

- 1.** Ubacite baterije ili upotrebite (opciono) AC adapter, vidi strane 9 i 10.
- 2.** Odvojite posudu za lek od tela aparata. Da biste ovo učinili pritisnite dugmad sa obe strane. Na taj način ćete odbraviti mehanizam.

Dugmad za odvajanje posude za lek

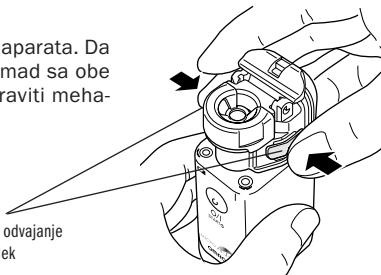

- 3.** Skinite poklopac sa mrežicom tako što ćete staviti palac pod obod, lagano potisnuti na gore i unazad do vertikalnog položaja i podići pravo u vis. Držite posudu za lek kao što je pokazano na slici. Ne dodirujte mrežicu!

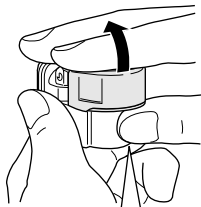

Podmetnite palac pod obod poklopcsa sa mrežicom i podignite ga.

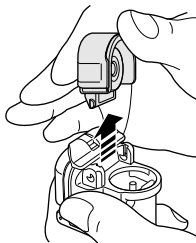

- 4.** Napunite posudu za lek kao što je prikazano na slici. Maksimalna količina je 7 ml.



5. Postavite poklopac sa mrežicom

Ne dodirujte mrežicu!

Poklopac sa mrežicom hermetički zatvara posudu za lek. Proverite da li je poklopac sigurno instaliran.

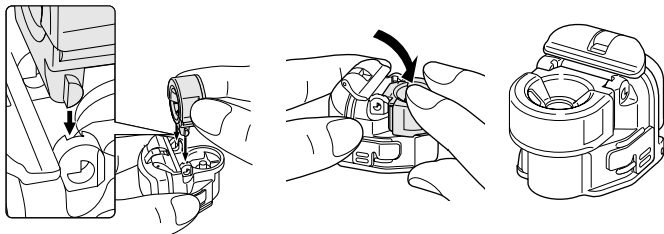

6. Postavite posudu za lek na telo aparata

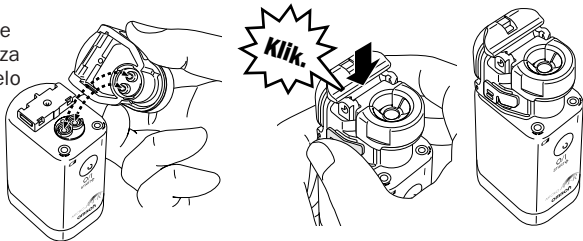

- 7.** Postavite adapter za masku na telo aparata

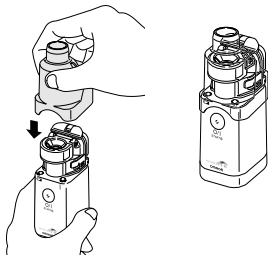

- 8.** Postavite masku ili deo za usta na adapter

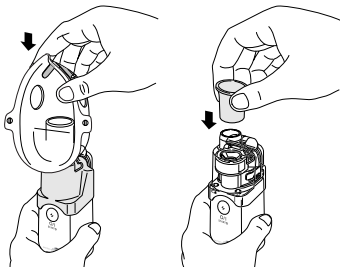

Uređaj je sada spreman za upotrebu.

Pogledajte sledeći odeljak koji govori o tome kako da izaberete način proizvodnje aerosola i kako da se inhalirate.

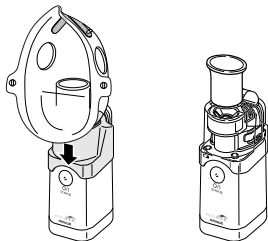

Kako da odaberete način stvaranja aerosola

Neprekidno

Ukoliko pritisnete dugme za uključivanje (O/I) i otpustite ga za približno 1 sekundu, uređaj stvara aerosol bez prekida. Ako ponovo pritisnete dugme za uključivanje, stvaranje aerosola prestaje.

Lampica pokazivača rada svetli zeleno dok se stvara aerosol.

Ručna kontrola stvaranja aerosola

Ako dugme uključeno (O/I) zadržite pritisnuto oko 2 sekunde, uređaj radi u „ručnom“ modu.

Uređaj stvara aerosol samo dok držite pritisnuto dugme za uključivanje (O/I) i prestaje kada podignete prst sa dugmeta.

Kada koristite aparat na ovaj način, stvaranje aerosola se može sinhronizovati sa vašim ciklusom disanja i tako gubitak leka svesti na minimum.

Lampica pokazivača rada svetli zeleno dok se stvara aerosol.

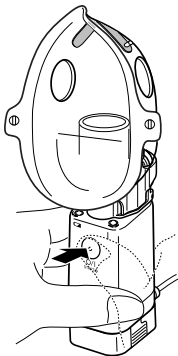

Inhalacija pomoću OMRON MicroAIR U22 inhalatora

Pažnja: Koristite samo prepisane lekove u količinama i na način koji vam je preporučio lekar.

1. Blago nagnite aparat kao što je prikazano na slici. U ovom položaju vibrator je uronjen u lek i stvaranje aerosola će početi pošto uključite aparat.

Nakon što je vibrator bio uronjen u lek, aparat može da se koristi pod bilo kojim uglom.

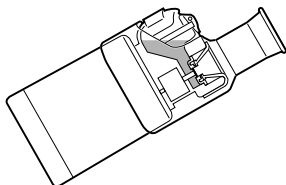

Pažnja: U nekim položajima (na pr. uspravno), stvaranje aerosola može da se prekine na kratko. U tom slučaju, brzo ponovo nagnite aparat da biste nanovo potopili vibrator u lek.

2. Stavite deo za usta u usta ili masku preko nosa i usta.

Uvek budite mirni i opušteni dok se inhalirate. Udišite polako i duboko tako da lek može da dospe u bronhijalne kanale. Zadržite dah na kratko, zatim

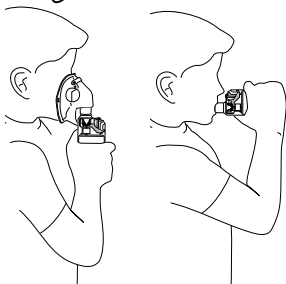

lagano izdahnite istovremeno vadeći deo za usta iz usta. Nemojte disati ubrzano. Odmorite se ukoliko osetite potrebu.

Stvaranje aerosola možete uskladiti sa disanjem ukoliko koristite uređaj u „ručnim“ modu na način koji je opisan na strani 16.

Napomena:

Ukoliko sa koriste visoko viskozni lekovi, stvaranje aerosola može da bude umanjeno.

Ukoliko se višak leka nakupi na mrežici, stvaranje aerosola može da se prekine. U tom slučaju isključite aparat i uklonite adapter za masku. Upijte lek pomoću tkanine koja nema končića.

Pažnja: Nemojte brisati mrežicu vatrom ili čiodom; na taj način je možete trajno oštetiti.

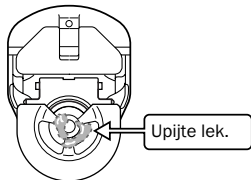

Nakon inhalacije obavezno isključite aparat pritiskom na dugme za uključivanje/isključivanje (O/I). Ukoliko je korišćen AC adapter, isključite ga iz utičnice.

Čišćenje aparata posle svake upotrebe

Napomena: Ukoliko se uređaj ne čisti i dezinfikuje pravilno i često, mikroorganizmi se mogu zadržati u aparatu i izazvati infekciju.

Sledeći delovi traba da se čiste **posle svake upotrebe:**

Posuda za lek, poklopac sa mrežicom, adapter za masku, deo za usta i maska.

1. Skinite adapter za masku sa tela aparata.
2. Skinite posudu za lek sa tela aparata:

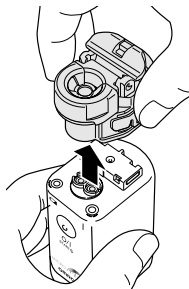
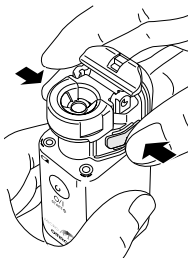

- 3.** Skinite poklopac sa mrežicom sa posude za lek, prospite lek i otvorite poklopac posude za lek. Preporučljivo je pustiti aparat da radi sa običnom vodom da bi se odstranili ostaci leka preostali u rupicama mrežice nakon prosipanja leka.

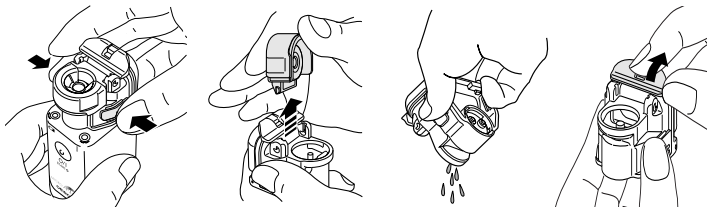

- 4.** Skinite oblogu sa poklopca sa mrežicom.

Pažnja: Ne dodirujte mrežicu.

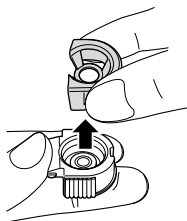

- 5.** Operite delove (ne i telo aparata!) u toploj vodi sa sapunom.

Ispерite delove toplom vodom sa čеsme da bi uklonili ostatke sapuna.

Neke vrste lekova se mogu lako zadržati na mrežici, zbog toga budite veoma pažljivi za vreme pranja.

Ne dodirujte mrežicu vatом ili čiodom.

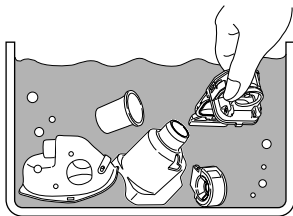

- 6.** Otrесite višак vode sa delova i ostavite ih da se osuše na čistom (papirnom) peškiru koji nema „dlačica“.

- 7.** Očistite telo aparata i kontakte tako što ćete ih obrisati (navlaženom) gazom. Upotrebite suhu gazu da osušite telo aparata.

Nemojte da koristite isparljiva sredstva, kao što su benzen ili razređivač.

- 8.** Sklopите aparat prema uputstvima na strani 11.
- 9.** Ostavite aparat na suvom, čistom mestu.



Svakodnevna dezinfekcija aparata

Napomena: Ukoliko se uređaj ne čisti i dezinfikuje pravilno i često, mikroorganizmi se mogu zadržati u aparatu i izazvati infekciju.

Posuda za lek, poklopac sa mrežicom, deo za usta, maska i adapter za masku treba da se dezinfikuju:

- **pre prve upotrebe aparata**
- **nakon dugog perioda nekorišćenja ili**
- **dnevno u toku normalne upotrebe**

Pre dezinfekcije uvek prethodno očistite delove na način koji je opisan u odeljku „Čišćenje posle svake upotrebe“.

Dezinfekcija pojedinih delova može da se obavi na neki od sledećih načina:

1. Dezinfekcija otkuvavanjem.

Napomena: Telo aparata, posuda za lek i elastična maska se nesmeju otkuvavati. Za ove delove izaberite neki od metoda koji su objašnjeni u daljem tekstu.

Poklopac sa mrežicom, deo za usta i adapter za masku mogu da se dezinfikuju u ključaloj destilovanoj vodi. Nakon 10 do 30 minuta kuvanja, otesite višak vode sa delova i ostavite ih da se osuše na čistom (papirnom) peškiru koji nema „dlačica“.

2. Dezinfekcija alkoholom.

Svi delovi se mogu dezinfikovati na ovaj način.

Napomena: Alkohol je veoma zapaljiv; ne koristite alkohol u blizini otvorenog plamena; nemojte pušiti.

Potopite delove (**ne** i telo aparata) u 70% etil alkohol za oko 1 minut, Otresite višak alkohola sa delova i ostavite ih da se osuše na čistom (papirnom) peškiru koji nema „dlačica“. Kao drugu mogućnost imate dezinfekciju svih delova brisanjem tkaninom bez „dlačica“ namočenom u alkohol.

3. Dezinfekcija sredstvima koja su dostupna u trgovinama

Napomena: Ne potapajte telo aparata u dezinfekciono sredstvo

Ne koristite sredstva za dezinfekciju koja sadrže natrijum hipohlorit; ona mogu uticati na metalne delove. Postupak dezinfekcije delova sprovedite prema uputstvu koje je dao proizvođač sredstva za dezinfekciju. Posle dezinfekcije, detaljno isperite delove toplom vodom sa česme. Otresite preostalu vodu i ostavite ih da se osuše na čistom (papirnom) peškiru bez „dlačica“.

Zamena poklopca sa mrežicom

Poklopac sa mrežicom sa smatra potrošnim materijalom.

OMRON preporučuje zamenu poklopca sa mrežicom posle približno godinu dana. Ukoliko aparat slabo proizvodi aerosol i posle otkuvavanja (vidi „dezinfekcija otkuvavanjem“), zamenite poklopac sa mrežicom.

Skinite poklopac sa mrežicom i postavite nov kao što je opisano na strani 12.

Otkrivanje kvarova

Problem	Mogući uzrok	Mere koje treba preduzeti
Proizvodnja aerosola izuzetno slaba.	Baterije su istrošene (oranž pokazivač istrošenosti baterija trepće)	Zamenite baterije novim. Vidi stranu 9.
	Mrežica je zaprljana ili zapušena.	<ol style="list-style-type: none"> 1. Očistite mrežicu otkuvavanjem. Vidi stranu 21. 2. Zameni poklopac sa mrežicom novim. Vidi stranu 12.
Zeleni pokazivač rada ne svetli i aparat ne proizvodi aerosol.	Baterije su istrošene.	Zamenite baterije novim. Vidi stranu 9.
	Baterije koje se pune su prazne.	Napunite baterije punjačem.
	Baterije su pogrešno postavljene.	Postavite pravilno baterije. Vidi stranu 9.
	AC adapter nije pravilno povezan sa telom aparata.	Skinite AC adapter sa tela aparata i postavite ga pravilno. Vidi stranu 10.
Zeleni pokazivač rada svetli ali aparat ne proizvodi aerosol.	Posuda za lek nije pravilno postavljena na telo aparata.	Skinite posudu za lek sa tela aparata i postavite je pravilno. Vidi stranu 13.
	Vibrator nije potopljen u lek.	Nagnite telo aparata da biste potopili vibrator u lek.
	Posuda za lek je prazna.	Naspite lek. Vidi stranu 12.
	Deo koji sadrži mrežicu je slomljen.	Zamenite poklopac sa mrežicom novim. Vidi stranu 12.

Problem	Mogući uzrok	Mere koje treba preduzeti
Zeleni pokazivač rada svetli ali aparat ne proizvodi aerosol.	Lek ili voda su se nakupili na kontaktima aparata.	Uklonite lek ili vodu. Vidi stranu 16.
	Višak leka se nakupio na mrežici.	Uklonite višak leka. Vidi stranu 21.

Ukoliko i posle preduzetih mera aparat ne radi kako treba obratite se svom predstavniku OMRON-a

Rezervni delovi i pribor:

Poklopac sa mrežicom: **P040014**

AC-adapter: **A040004**

Elastična maska za odrasle: **A040002**

Elastična maska za decu: **A040003**

Adapter za masku: **P040015**

Deo za usta: **P040016**

Poklopac aparata: **P040012**

Tehničke karakteristike

Ovaj uređaj ispunjava odredbe EU direktive 93/42/EEC (Smernice koje se tiču medicinskih uređaja).

Naziv proizvođača:	Električni inhalator na bazi mrežice
Naziv modela:	OMRON NE-U22
Potreban napon:	3 VDC (dve alkalne baterije/tip AA/LR6) 2,4 VDC (dve NiMH baterije koje se pune) AC adapter (opciono) 230 VAC, 50 Hz
Utrošak energije:	približno 1,5 W
Ultrazvučna frekvencija:	približno 180 kHz
Brzina proizvodnje aerosola:	prosečno 0,4 - 0,5 ml/minut*
Veličina čestica (MMAD)**:	približno 5 µm*
Zapremina posude za lek:	7 ml maksimalno
Zapremina neiskorišćenog leka:	približno 0,1 ml
Spoljne dimenzije:	približno 38 (š) x 104 (v) x 51 (d) mm
Masa:	približno 97 g (bez baterija)
Trajanje baterija:	približno 8 dana (30 minuta rada svaki dan)
Radni uslovi	10° C do 40° C, 30% do 85% RVV

Sadržaj paketa: telo aparata, poklopac tela aparata, posuda za lek, poklopac sa mrežicom, adapter za masku, deo za usta, elastična maska za decu, elastična maska za odrasle, 2 baterije (AA/LR6), uputstvo, garantni list, torbica.

- * Vrednosti su merene sa 0,9% rastvorom NaCl i na temperaturi od 23° C; vrednost može da se menja u zavisnosti od korišćenog leka i uslova okruženja.
- ** MMAD: Srednji aerodinamički maseni prečnik. Nezavisno merenje je obavljeno na *Bradford University, UK, Dr. John Dennis*, prema Evropskom standardu za inhalatore EN13544-1."

Tehničke izmene i izmene dokumentacije mogu da budu izvršene bez prethodnog obaveštavanja.



= Klasa II



= Tip B

O/I = prekidač za uključivanje
OFF/ON



= **Upozorenje:** pročitajte pažljivo ovo uputstvo

CE 0197

EU zastupnik: OMRON Healthcare Europe B.V.
Kruisweg 577
NL 2132 NA HOOFDDORP

Posetite nas na **www.prizma.co.rs**

USLOVI GARANCIJE

OPŠTI USLOVI

Garancija nema važnost ako nije popunjena i potpisana u trenutku prodaje proizvoda.

GARANCIJA

- **važi 3 godine** od datuma prodaje
- **neće važiti:**
 - ▶ ako se u svemu ne pridržavate uputstva
 - ▶ ukoliko sami otvarate aparat
 - ▶ ako servis vrši neovlašćeno lice
 - ▶ ako ugrađeni delovi nisu originalni
- Pri popravci artikla sve troškove transporta (za kupce izvan Kragujevca) snosi kupac lično.