

Poštovani korisniče,

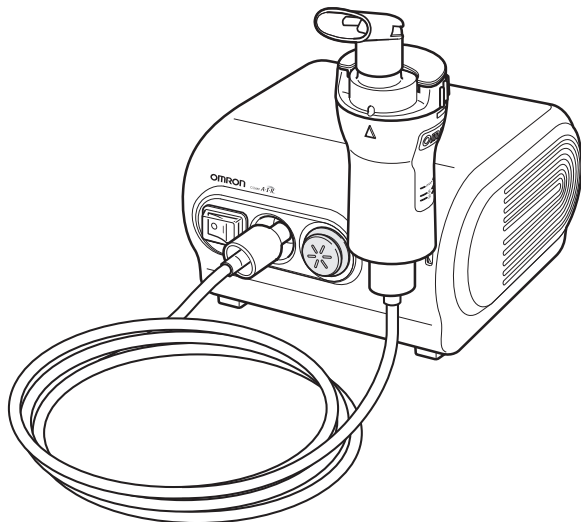

Zahvaljujemo Vam na kupovini **OMRON Comp Air NE-C28-E** kompresorskog inhalatora.

Ovaj aparat je razvijan u saradnji sa medicinskim stručnjacima radi uspešnog lečenja astme, hroničnog bronhitisa, alergija i ostalih respiratornih poremećaja.

Aparat funkcioniše tako što kompresor ubacuje vazduh u inhalator. Kada vazduh uđe

u inhalator, on pretvara prepisani lek u aerosol sastavljen od mikroskopski malih kapljica koji se veoma lako inhalira.

NE-C28-E je medicinski uređaj. Ovaj aparat upotrebljavajte samo prema uputstvima Vašeg lekara i/ili terapeuta.

Sa prijateljskim pozdravima,
PRIZMA, Kragujevac

Sadržaj

PRE UPOTREBE APARATA

Uvod	1
Važne bezbednosne informacije	3
1. Izgled aparata.....	7
2. Uputstvo za korišćenje CompAir NE-C28-E	9

UPOTREBA APARATA

3. Priprema inhalatora za upotrebu.....	10
4. Uzimanje leka	14

ODRŽAVANJE I ČUVANJE

5. Čišćenje i svakodnevno dezinfikovanje.....	17
5.1 Čišćenje.....	17
5.2 Dezinfikovanje delova inhalatora	18
6. Održavanje i čuvanje.....	19
7. Zamena filtera za vazduh	20
8. Otklanjanje grešaka i problema.....	21
9. Tehnički podaci	22
10. Delovi i pribor koji se dodatno kupuju	26
11. Uslovi garancije.....	27

Važne bezbedonosne informacije

Pročitajte sve informacije u ovom uputstvu i ostaloj literaturi koja stiže uz aparat pre korišćenja aparata.

Kada koristite električni aparat, posebno kada su deca u blizini, morate poštovati osnovne mere bezbednosti, uključujući sledeće:

Upozorenje:

Označava potencijalno opasnu situaciju koja, ukoliko se ne izbegne, može dovesti do ozbiljnih povreda.

(Korišćenje)

- Za tip, dozu i način korišćenja leka sledite uputstva Vašeg lekara.
- Nemojte koristiti samo vodu u inhalatoru radi inhaliranja.
- Očistite i dezinfikujte inhalacioni kit, usnik i opcionalni nosnik ili masku:
 - pre prve upotrebe posle kupovine aparata,
 - ako aparat nije korišćen duži vremenski period i
 - ako više osoba koristi isti aparat.
- Obavezno operite delove posle upotrebe, uverite se da su kompletno dezinfikovani i osušeni, kao i sačuvani na čistom mestu.
- Čuvajte aparat van domašaja beba i dece. Aparat sadrži male delove koji mogu da se progutaju.
- Čuvajte aparat i dodatne delove na čistom mestu.
- Ne odlažite crevo za vazduh na čuvanje ukoliko u njemu ima vlage ili ostataka leka od inhalacije.
- Posle dezinfekcije delova za inhalaciju, obavezno ih isperite čistom toplom vodom sa česme. Nikada nemojte rastvor za čišćenje ostavljati duže vreme u posudi za lek ili usniku.
- Ne koristite i ne čuvajte aparat na mestima gde može biti izložen škodljivim parama ili isparljivim supstancama, kao i zapaljivim gasovima.
- Ne blokirajte otvore za ventilaciju na aparatu. Ne pokrivajte aparat krpom ili peškirom tokom upotrebe.

- Uverite se da je inhalacioni kit čist pre upotrebe.
- Obavezno uklonite ostatke leka posle upotrebe i koristite sledeći put novu količinu leka.
- Ne koristiti pri primeni anestezije ili sistema za veštačko disanje.

(Rizik od strujnog udara)

- Ne isključujte kabl za priključak na električnu mrežu vlažnim rukama.
- Kompresor i kabl za priključak na električnu mrežu nisu otporni na vodu. Ne prosipajte vodu ili druge tečnosti na ove delove. Ukoliko se tečnost ipak prospe na ove delove, odmah isključite kabl i obrišite tečnost gazom ili nekim upijajućim materijalom.
- Ne potapajte aparat u vodu ili drugu tečnost.
- Ne čuvajte aparat u vlažnim prostorijama, kao što je kupatilo.
- Ne koristite aparat ukoliko su kabl za priključak na električnu mrežu ili utikač oštećeni.
- Kabl za priključak na električnu mrežu ne sme biti u dodiru sa jako zagrejanim površinama.

Pročitajte i sledite "Važne informacije u vezi Elektromagnetne kompatibilnosti (EMC)" u delu "Tehnički podaci" ovog uputstva.

Oprez:

označava potencijalno opasnu situaciju koja, ukoliko se ne izbegne, može dovesti do manjih ili srednjih povreda, ili fizičkih oštećenja.

(Korišćenje)

- Obezbedite neposredan nadzor kada aparat koriste deca ili invalidi, samostalno ili uz tuđu pomoć, ili kada aparat radi u njihovoj blizini.
- Proverite da li su svi delovi pravilno povezani.
- Proverite da li je glava raspršivača pravilno instalirana pre upotrebe.
- Proverite da li je filter za vazduh pravilno postavljen.
- Proverite da li je filter za vazduh čist. Ako je filter promenio boju ili je korišćen, u proseku, više od 60 dana, zamenite ga novim filterom.

- Ne prosipajte lek ili tečnost po kompresoru.
- Prilikom upotrebe, nemojte nakretati inhalacioni kit pod uglom većim od 45° i ne tresite ga.
- Nemojte koristiti ili čuvati aparat ako je crevo za vazduh savijeno.
- Koristite samo originalne delove inhalatora, creva za vazduh, filtere za vazduh i zatvarače filtera.
- Ne sipajte više od 7 ml leka u posudu za lek.
- Nemojte nositi ili ostavljati inhalacioni kit dok se lek nalazi u posudi za lek.
- Ne ostavljate aparat bez nadzora u blizini dece ili osoba koje ne mogu izraziti svoju saglasnost.
- Ne izlažite aparat ili njegove delove bilo kakvim jakim udarcima, poput ispuštanja aparata na pod.
- Nemojte kriviti glavu raspršivača, bušiti otvor mlaznice na posudi za lek iglom, itd...
- Nemojte stavljati prste ili predmete u kompresor.
- Nemojte rastavljati aparat, i ne pokušavajte da popravite kompresor ili kabl za priključak na električnu mrežu.
- Nemojte blokirati dovod vazduha do poklopca filtera za vazduh.
- Kada sterilišete delove aparata otkuvavanjem, vodite računa da prilikom toga ne ispari sva voda.
- Kompresor, kabl za priključak na električnu mrežu ili inhalator nikada nemojte stavljati ili pokušavati da osušite u mikrotalasnoj pećnici ili fenom za sušenje kose.
- Ne koristite aparat dok spavate ili ako ste pospani.
- Da biste izbegli povredu nosne šupljine, nemojte jako gurati nosnik ka zadnjem delu nosa.
- Nemojte blokirati prorez između poklopca i komore za ulazni vazduh.
- Ne koristite mikrotalasnu rernu ili fen za sušenje delova.
- Odobreno samo za ljudsku upotrebu.

(Rizik od strujnog udara)

- Uvek isključite aparat iz utičnice, koja je pod odgovarajućim naponom, posle upotrebe i pre čišćenja.
- Aparat uključite samo u utičnicu koja je pod odgovarajućim naponom. Nemojte preoptereti utičnicu, niti koristiti produžni kabl.
- Nemojte zamotavati kabl za priključak na električnu mrežu oko aparata.

Izmene ili modifikacije koje nisu odobrene od strane Omron Healthcare poništavaju garanciju.

Opšte bezbedonosne informacije

- Svaki put pre upotrebe aparata proverite sve njegove delove i uverite se da ne postoje nikakvi problemi. Posebno proverite:
 - da glava raspršivača, mlaznica ili crevo za vazduh nisu oštećeni,
 - da mlaznica nije zapušena,
 - da kompresor normalno funkcioniše.
- Prilikom upotrebe aparata, kompresor stvara određeni nivo buke i vibracija. Buka se takođe javlja i od komprimovanog vazduha iz inhalacionog kita. Ovo je normalno i ne ukazuje da se radi o kvaru.
- Koristite aparat samo za šta je namenjen. Nemojte ga koristiti u bilo koje druge svrhe.
- Nemojte koristiti aparat na temperaturama višim od 40°C.
- Proverite da li je crevo za vazduh dobro povezano sa kompresorom (glavnom jedinicom) i ostalim delovima. Lagano zarotirajte crevo prilikom povezivanja sa priključcima za vazduh da bi ste izbegli njihovo eventualno odvajanje tokom upotrebe.
- Utikač služi da se aparat potpuno izoluje od izvora električne struje, tako što se izvuče iz utičnice koja je pod odgovarajućim naponom.

Pročitajte i sledite „Pravilno odlaganje na otpad ovog uređaja” u delu „Tehnički podaci” ovog uputstva, kada budete odlagali aparat i njegove iskorišćene delove ili dodatnu opremu.

Sačuvajte ovo uputstvo kao podsetnik.

1. Izgled aparata

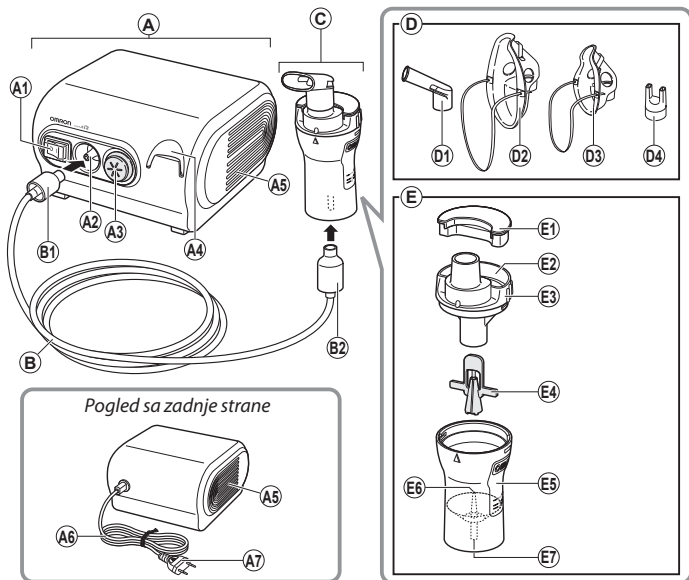

Pogled sa zadnje strane

A. Kompresor (telo aparata)

- A1. Glavni prekidač
- A2. Utičnica za vazduh
- A3. Poklopac filtera (filter je unutra)
- A4. Držač inhalacionog kita
- A5. Otvori za ventilaciju
- A6. Kabel za priključak na električnu mrežu
- A7. Utikač

B. Crevo za vazduh (PVC, 207 cm)

- B1. Priključak za vazduh
- B2. Priključak za vazduh

C. Delovi inhalacionog kita**D. Dodaci za inhaliranje**

- D1. Usnik
- D2. Maska za odrasle (PVC)
- D3. Maska za decu (PVC)
- D4. Nosnik

E. Inhalacioni kit

- E1. Poklopac
- E2. Komora za ulazni vazduh
- E3. Gornji deo
- E4. Glava raspršivača
- E5. Posuda za lek
- E6. Mlaznica
- E7. Priključak za crevo za vazduh



F



G



H



I

F. Rezervni filteri za vazduh (5 komada)

G. Torbica za nošenje

H. Uputstvo za korišćenje

I. Garancija

2. Uputstvo za korišćenje C28

Priprema inhalatora za korišćenje (poglavlje 3)

Napomena: Očistite i dezinfikujte inhalacioni kit i potrebne delove i dodatke pre prvog korišćenja, ili ako aparat nije korišćen duže od 7 dana.



Uzimanje leka (poglavlje 4)

Napomene:

- Nemojte nakretati inhalacioni kit pod uglom većim od 45°.
- Nemojte savijati crevo za vazduh.

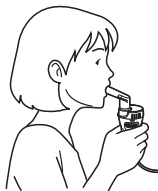

Čišćenje delova posle upotrebe (poglavlje 5)

Napomena: Ukoliko pravilno ne očistite delove inhalatora, postoji rizik od infekcije pri sledećoj upotrebi.

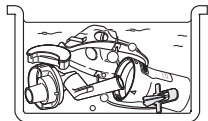

Kako radi inhalacioni kit

Kompresovani vazduh iz kompresora ide kroz mlaznicu i meša se sa lekom u glavi raspršivača. Lek se zatim pretvara u fini aerosol i usmerava naviše kroz otvor, gde se razlaže na još manje čestice aerosola.

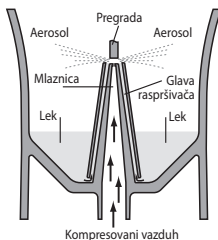

3. Priprema inhalatora za korišćenje

⚠Upozorenje:

Očistite i dezinfikujte inhalacioni kit i potrebne delove i dodatke pre prvog korišćenja posle kupovine, ako aparat nije korišćen duže od 7 dana ili ako više osoba koristi isti aparat.

Za način čišćenja i dezinfekcije delova aparata pogledajte poglavlje 5 ovog uputstva.

Napomena: Redovno menjajte filtere za vazduh (poglavljje 7 "Promena filtera za vazduh")

1. Proverite da li je glavni prekidač isključen. Proverite da je glavni prekidač u **○** položaju.

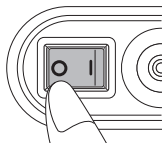

2. Uključite utikač kabla za priključak na električnu mrežu u utičnicu na zidu.

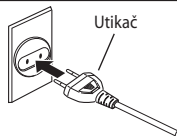

3. Skinite usnik i poklopac sa inhalacionog kita.



4. Skinite gornji deo inhalacionog kita sa posude za lek:

- 1) okrenite gornji deo inhalacionog kita u smeru suprotnom od smera kazaljke na satu.
- 2) skinite gornji deo sa posude za lek.



5. Skinite glavu raspršivača sa posude za lek.



6. Sipajte tačnu količinu prepisanog leka u posudu za lek.

⚠ Oprez: Zapremina posude za lek je 2 do 7 ml.

Napomena: Podeoci na inhalacionom kitu su orijentacioni. Podeoci na spoljnoj strani

važe kada je glava raspršivača na mestu, a na unutrašnjoj kada je glava van inhalacionog kita. Za tačno određivanje količine leka koristite podeoke na špricu ili drugoj posudi za merenje.



7. Vratite glavu raspršivača u posudu za lek.



8. Vratite gornji deo inhalacionog kita na posudu za lek:

- 1) Poravnajte izbočinu na gornjem delu inhalacionog kita sa zarezom na posudi za lek, (kao na slici desno).
- 2) Okrenite gornji deo inhalacionog kita u smeru kretanja kazaljki na satu i poravnajte sa posudom za lek dok ne "škljocne" na mesto.

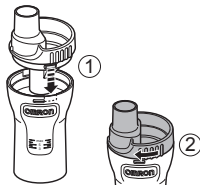

9. Povežite odgovarajući dodatak, kao što je opisano u donjem tekstu

Postavljanje usnika

Vodite računa da stavite i poklopac, kada koristite usnik.

- 1) Stavite poklopac na komoru za ulazni vazduh
- 2) Povežite usnik sa gornjim delom inh. kita

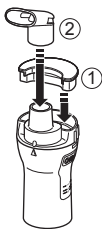

Postavljanje maske za odrasle (PVC)

Povežite masku sa gornjim delom inhalacionog kita.

Važno: Ako je količina aerosola isuviše velika, stavite i poklopac.

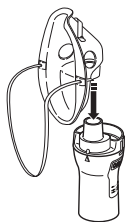

Postavljanje maske za decu (PVC)

Povežite masku sa gornjim delom inh. kita.

- 1) Stavite poklopac na komoru za vazduh
- 2) Povežite masku za decu sa gornjim delom inh. kita.

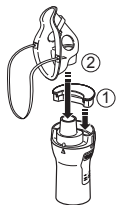

Postavljanje nosnika (PVC)

Povežite masku sa gornjim delom inh. kita.

- 1) Stavite poklopac na komoru za vazduh
- 2) Povežite nosnik sa gornjim delom inh. kita.

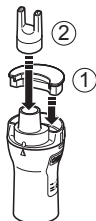

10. Povežite crevo za vazduh.

- 1) Povežite crevo za vazduh na priključak za vazduh na kompresoru.
- 2) Povežite drugi kraj creva za vazduh na priključak creva za vazduh na posudi za lek.

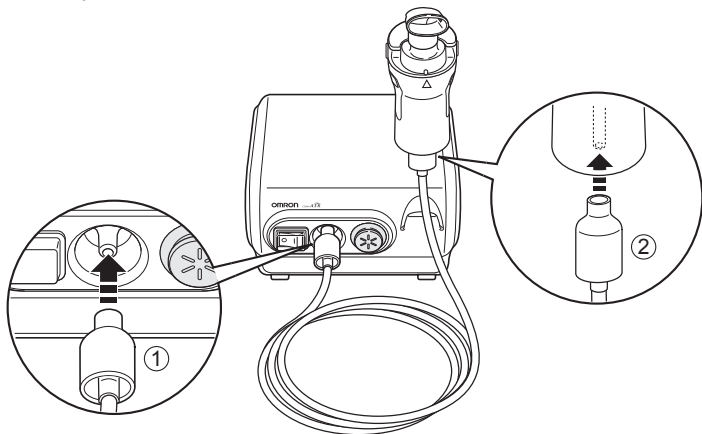

Napomene:

- Proverite da li je crevo za vazduh sigurno povezano. U suprotnom, vazduh može da izlazi iz creva tokom upotrebe.
- Vodite računa da ne prospete lek prilikom povezivanja creva za vazduh. Držite inhalacioni kit uspravno.
- Iskoristite držač inhalacionog kita kao privremeni držač za inhalacioni kit.

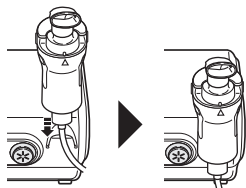

4. Uzimanje leka

1. Držite inhalacioni kit kao što je prikazano na slici desno.



⚠ Pažnja:

Nemojte nakretati inhalacioni kit pod uglom većim od 45°. U tom slučaju lek može skliznuti u usta.

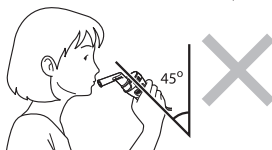

2. Pritisnite glavni prekidač u poziciju "uključeno" (I). Kompresor se uključuje i započinje inhalacija.

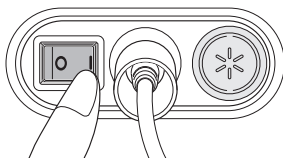

Napomena: Posmatrajte da li aerosol počinje da se pojavljuje.

Prestanak inhalacije

Pritisnite glavni prekidač u poziciju "isključeno" (O).

⚠ Upozorenje:

Ne blokirajte otvore za ventilaciju na aparatu. To može dovesti do pregrevanja aparata ili njegovog kvara.

⚠ **Oprez:** Ne blokirajte poklopac filtera za vazduh.

⚠ **Oprez:** Ne blokirajte prorez između poklopca i komore za ulazni vazduh.

Napomena:

Nemojte ostavljati aparat uključen duži vremenski period. To može dovesti do pregrevanja aparata ili njegovog kvara.

3. Udahnite lek prema uputstvu koje vam je dao Vaš doktor ili medicinski savetnik.

Korišćenje usnika

Pripremite usnik na način objašnjen u poglavlju 3.9.

Stavite usnik u usta i inhalirajte lek dišući normalno. Izdahnite na isti način kroz usnik.



Korišćenje nosnika

Pripremite nosnik na način objašnjen u poglavlju 3.9.

Inhalirajte lek kroz nosnik (kao na slici desno) i izdahnite kroz usta.

Opres: Da biste izbegli povrede sluzokože nosa, nemojte gurati nosnik duboko u nozdrve.



Korišćenje maske za odrasle (PVC)

Stavite masku tako da pokriva nos i usta, i inhalirajte lek. Izdahnite kroz masku.

Napomena: Ukoliko je količina aerosola isuviše velika, stavite poklopac.

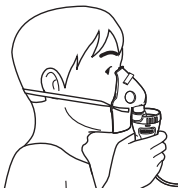

Korišćenje maske za decu (PVC)

Pripremite masku za decu na način objašnjen u poglavlju 3.9.

Stavite masku tako da pokriva nos i usta, i udahnite lek. Izdahnite kroz masku.

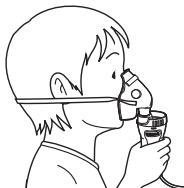

4. Kada je tretman završen, isključite aparat na glavnom prekidaču. Proverite da li ima kondenzacije ili vlage u crevu za vazduh i isključite aparat iz utičnice na zidu.

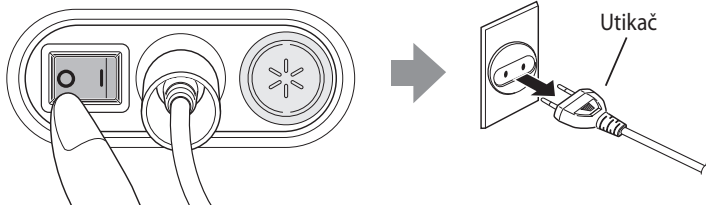

⚠ Upozorenje:

Kondenzacija može da se pojavi u crevu za vazduh. Nemojte čuvati crevo za vazduh ukoliko u njemu ima kondenzata ili vlage, zato što to može dovesti do razvoja bakterija koje izazivaju infekciju.

Ukoliko u crevu za vazduh ima vlage ili tečnosti, sledite dole navedene korake da bi ste ih otklonili:

- 1) Proverite da li je crevo za vazduh povezano na priključak za vazduh na kompresoru.
- 2) Otkočite crevo za vazduh od inhalacionog kita.
- 3) Uključite kompresor i pumpajte vazduh kroz crevo za vazduh da bi ste izbacili vlagu iz creva.

5. Čišćenje i svakodnevna dezinfekcija

5.1 Čišćenje

Poštovanje uputstva za čišćenje posle svake upotrebe će sprečiti sušenje zaostalog leka, koje može dovesti do neefikasnog rada aparata i moguće infekcije.

⚠ Upozorenje:

Dobro operite inhalator i masku, usnik i nosnik čistom toplom vodom sa česme posle svake upotrebe, i dezinfikujte delove inhalacionog kita i sve dodatke posle zadnje upotrebe u toku dana.

Važno: Ne koristite aparat ukoliko svi delovi nisu potpuno suvi.

1. Uverite se da je glavni prekidač u položaju "isključeno" (○).
2. Isključite kabl za priključak na električnu mrežu iz utičnice na zidu.
3. Otkaçite inhalacioni kit od creva za vazduh i rastavite inhalacioni kit (pogledajte poglavlje 3).
4. Prospite preostali lek iz posude za lek.

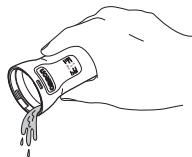

5. Operite sve delove toplom vodom i blagim deterdžentom, a zatim isperite čistom toplom vodom sa česme ili u mašini za pranje posuđa. Za uputstva o dezinfekciji delova pogledajte sledeće poglavlje.
6. Posle čišćenja i dezinfekcije delova, isperite ih čistom vodom i ostavite da se osuše u čistom prostoru.

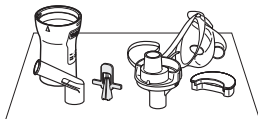

7. Ukoliko je kompresor isprljan, obrišite ga mekom krpom ovlaženom vodom ili blagim deterdžentom.

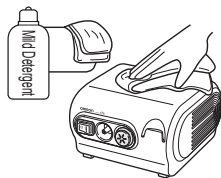

⚠ Oprez:
Kompresor nije vodootporan.

8. Ukoliko je spoljni deo creva za vazduh isprljan, obrišite ga mekom krpom ovlaženom vodom ili blagim deterdžentom
9. Sastavite inhalacioni kit. Stavite delove u suhu, zaštićenu torbicu i vratite u predviđeni deo torbe za nošenje.

Važno: Inhalacioni kit treba menjati svakih 6 meseci.

5.2 Dezinfekcija delova za inhaliranje

Obavezno operite aparat pre dezinfekcije (poglavlje 5.1)

Obavezno dezinfikujte posudu za lek, usnik i ostale delove posle zadnjeg tretmana u toku dana. Da bi ste dezinfikovali delove, koristite jedan od sledećih metoda:

A. Koristite sredstvo za dezinfekciju dostupno u trgovinama. Pratite uputstva proizvođača dezinfekcionog sredstva.

1. Potopite delove u dezinfekciono sredstvo naznačeni period.
2. Izvadite delove i prospite sredstvo.
3. Isperite delove čistom toplom vodom sa česme, otriesite višak vode i ostavite ih da se osuše u čistom prostoru.

B. Delovi se mogu prokuvavati od 15 do 20 minuta (osim PVC maske). Posle toga pažljivo izvadite delove, otriesite višak vode i ostavite ih da se osuše u čistom prostoru.

6. Održavanje i čuvanje

Da biste održavali vaš aparat u najboljem stanju i zaštitili ga od oštećenja, pridržavajte se sledećih pravila:

⚠ Oprez:

- Ne ostavljate aparat bez nadzora u blizini dece ili osoba koje ne mogu izraziti svoju saglasnost.
- Ne izlažite aparat ili njegove delove jakim udarcima, kao što je ispuštanje aparata na pod.

Važno:

- Nemojte čuvati aparat na veoma visokim ili niskim temperaturama, u prostorijama visoke vlažnosti ili pod direktnim uticajem sunčevih zraka.
- Nemojte savijati vazdušno crevo niti ga obavijati oko aparata.
- Odlaganje na otpad samog aparata i njegovih delova i dodataka mora biti u skladu sa lokalnim zakonskim regulativama.
- Nemojte čistiti aparat benzinom, razređivačem ili zapaljivim hemijskim materijama.

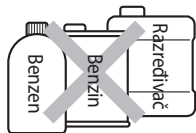

Aparat uvek prenosite u njegovoj torbi za nošenje, i čuvajte ga u istoj torbi ukoliko ga nećete koristiti duži vremenski period.



⚠ Oprez:

Nemojte nositi aparat dok se u lek nalazi u posudi za lek.

7. Zamena filtera za vazduh

U normalnim okolnostima, filter za vazduh treba menjati na 60 dana ili kada postane sive boje.

1. Izvucite poklopac filtera za vazduh.

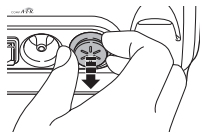

2. Zamenite filter za vazduh.

Odstranite stari filter oštrom predmetom, npr. čačkalicom, i ubacite novi filter.



3. Vratite poklopac filtera za vazduh na mesto.

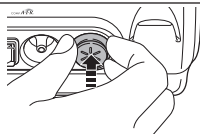

Važno:

- Koristite samo OMRON filtere namenjene za ovaj aparat. Aparat ne koristiti bez filtera.
- Filter nema prednju i zadnju stranu.
- Proverite da li su filteri čisti pre stavljanja u aparat.
- Nemojte prati ili čistiti filtere. Ako filter postane vlažan, zamenite ga. Zapušeni filteri mogu dovesti do zastoja u radu aparata.
- Da bi ste sprečili blokiranje poklopca filtera, čistite poklopac često. Nemojte ga prokuvavati. Skinite ga, operite i uverite se da je suv i pravilno vraćen na mesto.
- Molimo kontaktirajte PRIZMU za dodatne filtere za vazduh i ostale delove i dodatke za aparat.

8. Otklanjanje grešaka i problema

Proverite sledeće ukoliko vaš aparat ne radi pravilno. Pogledajte u uputstvu za potpunije instrukcije.

<i>Problem</i>	<i>Uzrok</i>	<i>Rešenje</i>
Ništa se ne dešava kada se pritisne glavni prekidač.	Da li je kabl za priključak na električnu mrežu uključen u utičnicu koja je pod odgovarajućim naponom?	Proverite da li je utikač ubačen u utičnicu. Po potrebi ga izvadite, pa ponovo ubacite.
Nema inhalacije ili je inhalacija spora, kada je aparat uključen.	Da li ima leka u posudi za lek?	Sipajte lek u posudu za lek.
	Da li je količina leka u posudi za lek isuviše mala/velika?	Sipajte tačnu količinu leka u posudu za lek.
	Da li glava raspršivača nedostaje ili nije lepo sastavljena?	Pravilno postavite glavu raspršivača.
	Da li je inh. kit lepo sastavljen?	Pravilno sastavite inhalacioni kit.
	Da li je mlaznica zapušena?	Otpušite mlaznicu.
	Da li je inhalacioni kit pod velikim nagibom?	Proverite da kit nije pod nagibom većim od 45°.
	Da li je crevo za vazduh pravilno povezano?	Proverite da je crevo pravilno povezano sa kompresorom i inhalacionim kitom.
	Da li je crevo za vazduh savijeno ili oštećeno?	Proverite da li ima izbočina ili ulegnuća na crevu.
	Da li je crevo za vazduh zapušeno?	Otpušite crevo.
Da li je filter za vazduh isprljan?	Zamenite filter novim.	
Aparat je isuviše bučan.	Da li je poklopac filtera za vazduh pravilno postavljen?	Pravilno postavite filter za vazduh.
Aparat je isuviše topao.	Da li su otvori za ventilaciju blokirani?	Nemojte blokirati otvore za ventilaciju.

Važno:

- Ukoliko nijedno rešenje ne pomaže, nemojte sami popravljati aparat, već se obratite preduzeću PRIZMA.
- Aparat treba servisirati samo u preduzeću PRIZMA.

9. Tehnički podaci

Ime:	Comp Air
Model:	OMRON NE-C28-E
Tip:	Ne-zagrevajući kompresorski inhalator
Napajanje:	220 - 240V, 50/60 Hz
Potrošnja el. energije:	138VA
Radna temperatura/vlažnost:	+10°C do +40°C / 30% do 85% RVV
Temperatura/vlažnost čuvanja:	-20°C do +60°C / 10% do 95% RVV
Vazdušni pritisak prilikom čuvanja	700 - 1060 hPa
Veličina čestice:	*MMAD ** približno 3µm
Zapremina posude za lek	7 ml maksimalno
Odgovarajuća količina leka	2 ml minimalno - 7ml maksimalno
Nivo buke	60 db (na 1 metar udaljenosti)
Brzina inhaliranja	0,4 ml/min (po gubitku težine)
Količina proizvedenog aerosola	**0.4 ml (2ml, 1%NaF)
Brzina proizvodnje aerosola	**0.06 ml/min (2ml, 1%NaF)
Brzina protoka vazduha u toku rada	3.2 l/min
Pritisak vazduha u toku rada	0.9 bar
Maksimalna brzina protoka vazduha u toku rada	8.0 l/min
Maksimalan pritisak vazduha u toku rada	3.0 bar
Masa aparata:	Približno 1,9 kg (samo kompresor)
Dimenzije:	Približno 170 mm (Š) x 103 mm (V) x 182 mm (D)
Sadržaj paketa:	Kompresor, inhalacioni kit, crevo za vazduh (PVC, 207 cm), rezervni filteri za vazduh (5 kom.), usnik, maska za odrasle (PVC), maska za decu (PVC), nosnik, torba za nošenje, uputstvo za upotrebu, garancija.

Rezultati merenja veličine čestice kod NE-C28-E (sa inhalacionim kitom)

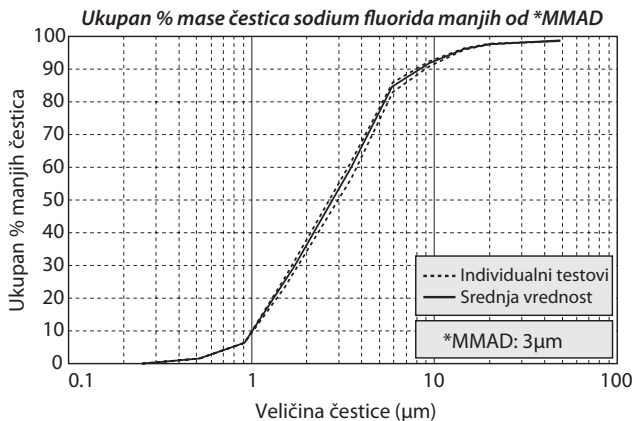

*MMAD: Srednji aerodinamički maseni prečnik; ** Nezávisno merenje obaljeno na SolAero Ltd, Kanada, Dr. John Dennis, prema standardu En 13544-1

Važno: Moguće tehničke izmene bez prethodnog obaveštenja.

Napomena:

- Aparat možda neće raditi ukoliko su strujni i temperaturni uslovi drugačiji od navedenih u tabeli na prethodnoj strani.
- Podaci u tabeli na prethodnoj strani su dobijeni od Omron Healthcare-a.
- Posetite web adresu Omron Healthcare-a radi više informacija.

Materijali od kojih su napravljeni delovi i dodatna oprema inhalatora

Inhalacioni kit, usnik, nosnik, adapter za masku za decu	Polipropilen
Maska za odrasle (PVC), maska za decu (PVC)	PVC
Maska za odrasle (SEBS), maska za decu (SEBS)	SEBS
Crevo za vazduh	PVC i polipropilen
Filter za vazduh	Poliester
Poklopac filtera za vazduh	ABS

Napomena:

- Performanse mogu varirati sa lekovima u obliku suspenzije ili ako su veoma viskozni. Pogledati uputstvo na samom leku radi detalja.

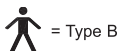

= Type B

CE 0197

- Ne koristiti aparat u okruženju sa zapaljivim gasovima.
- Ovaj aparat ispunjava odredbe EC direktive 93/42/EEC (Direktiva o medicinskim uređajima).



= Class II



= Upozorenje: pažljivo pročitajte instrukcije u uputstvu

Važne informacije u vezi Elektromagnetne kompatibilnosti (EMC)

Sa povećanim brojem elektronskih uređaja (PC, mobilni telefoni...), medicinski aparati mogu biti podložni uticaju elektromagnetnih smetnji od strane drugih uređaja. To može dovesti do nepravilnog rada medicinskih aparata i stvoriti potencijalno opasnu situaciju.

Medicinski aparati takođe ne bi trebalo da smetaju drugim uređajima.

Radi regulisanja zahteva za EMC (Elektromagnetnu kompatibilnost) sa ciljem da se preduprede opasne situacije, implementiran je IEC60601-1-2 standard. Ovaj standard definiše nivo zaštice od elektromagnetnih smetnji, kao i maksimum elektromagnetnog emitovanja medicinskih aparata.

Ovaj medicinski aparat proizveden od strane OMRON-a zadovoljava IEC60601-1-2:2001 standard, i za zaštitu i za emitovanje.

Ipak, specijalne mere zaštite nekad moraju biti razmotrene:

- Ne koristite mobilne telefone i druge uređaje koji stvaraju jako električno ili elektromagnetno polje, blizu medicinskih aparata. To može dovesti do nepravilnog rada medicinskih aparata i stvoriti potencijalno opasnu situaciju. Preporučena je razdaljina od minimum 7 metara. Za manje razdaljine proverite tačan rad uređaja.

Obimnija dokumentacija u skladu sa IEC60601-1-2:2001 u OMRON-ovom Evropskom predstavništvu, na adresi naznačenoj u ovom uputstvu, kao i na internet adresi: www.omron-healthcare.com.



**Pravilno odlaganje na otpad ovog proizvoda
(Električni i elektronski otpad)**

Ova oznaka na nekom proizvodu ili njegovoj literaturi, označava da on ne bi trebao da se odlaže zajedno sa običnim kućnim otpadom, na kraju svog radnog veka. Da bi ste sprečili eventualnu štetu po okolinu ili ljudsko zdravlje, molimo da ga odvojite od ostalih vrsta otpada, da bi mogao da se reciklira radi ponovnog korišćenja kao materijalni resurs.

Kućni korisnici bi trebalo da kontaktiraju lokalnu vladinu kancelariju, za detalje gde i kako mogu odložiti ovaj proizvod radi bezbednog recikliranja.

Poslovni korisnici trebaju da kontaktiraju svog dobavljača i provere uslove i obaveze iz ugovora o kupovini. Ovaj proizvod ne bi trebalo da se meša sa ostalim vrstama komercijalnog otpada.

Ovaj proizvod ne sadrži nijednu opasnu supstancu.









Podružnica	OMRON HEALTHCARE UK LTD. Opal Drive, Fox Milne, Milton Keynes MK 15 0DG, United Kingdom
Podružnica	OMRON Medizintechnik Handelsgesellschaft m.b.H. Windeckstraße 81a D-68163 Mannheim, Germany www.omron-medizintechnik.de
Podružnica	OMRON SANTÉ FRANCE 14, rue de Lisbonne, F-93561 Rosny-sous-Bois Cedex, France
Proizvođač	OMRON HEALTHCARE CO., LTD. 24, Yamanouchi Yamanoshita-cho, Ukyo-ku, Kyoto, 615-0084 Japan
EU-zastupnik	OMRON HEALTHCARE EUROPE B.V. Kruisweg 577, 2132NA Hoofddorp, The Netherlands www.omron-healthcare.com
Predstavnik za Srbiju	PRIZMA, Kumanovska 8, 34000 Kragujevac, Srbija, www.prizma.co.rs

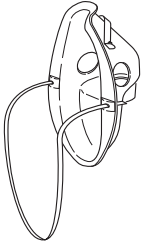
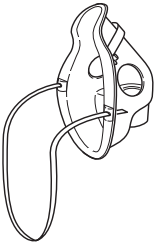

EC

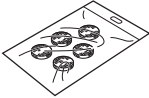
REP

10. Delovi i pribor koji se dodatno kupuju

<p>Inhalacioni kit - set</p>  <p>Inhalacioni kit</p> <p>Usnik</p>	<p>Crevo za vazduh (PVC, 207cm)</p> 	<p>Usnik</p> 
<p>Maska za odrasle (PVC)</p> 	<p>Maska za decu (PVC)</p> 	<p>Maska za odrasle (SEBS)</p> 
<p>Maska za decu (SEBS) - set</p> 	<p>Filteri za vazduh (5 komada)</p> 	<p>Poklopac za filter</p> 
<p>Maska za decu (SEBS)</p>  <p>Adapter za masku za decu</p>	<p>Uputstvo za upotrebu</p> 	<p>Torba za nošenje</p> 

Uslovi garancije

OPŠTI USLOVI

Garancija ne obuhvata pakovanje. Garancija takođe ne pokriva oštećenja bilo koje vrste nastala usled nenamenske upotrebe (kao što su ispuštanje ili fizička zloupotreba) od strane korisnika.

U garantnom roku PRIZMA se obavezuje da preuzme aparat na proveru ispravnosti, kao i da u roku od 5 dana od prijema aparata otkloni kvar i sve eventualne nedostatke ili izvrši zamenu aparata.

Reklamirani proizvod će biti zamenjen samo ukoliko je vraćen zajedno sa originalnim računom. Garancija nema važnost ako nije popunjena i potpisana u trenutku prodaje proizvoda.

GARANCIJA

- **Važi 3 godine** od datuma prodaje
- **Neće važiti:**
 - ▶ Ako se u svemu ne pridržavate uputstva,
 - ▶ ukoliko sami otvarate aparat,
 - ▶ ako servis vrši neovlašćeno lice,
 - ▶ ako ugrađeni delovi nisu originalni.
- Pri popravci artikla sve troškove transporta (za kupce izvan Kragujevca) snosi kupac lično.

